

Pesage dynamique Dynamic weighing

Série 1035

Bascule pour pesage sur bande



TeleMetrix



- ✔ **Bascule intégratrice modulaire**
- ✔ **Montage rapide et facile sur convoyeur de type treillis ou caisson.**
- ✔ **1 ou 2 capteurs de pesage INOX IP67 certifiés OIML**
- ✔ **Stabilisation par lames ressorts.**

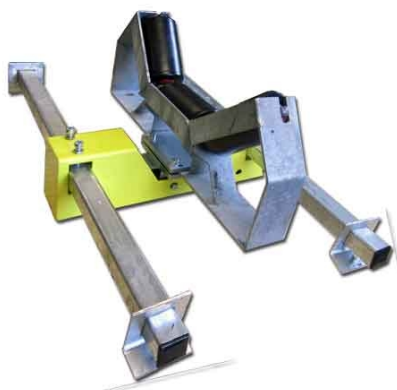

1035 MN1

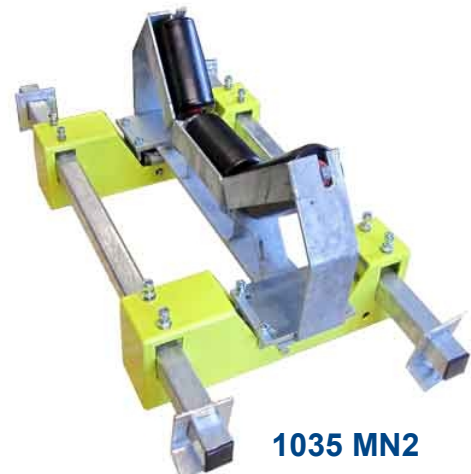

1035 MN2

Bascule intégratrice Série 1035

Dimensions & implantation

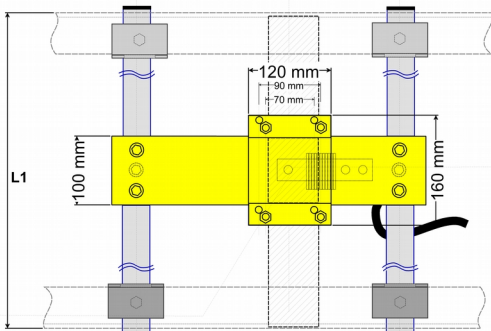
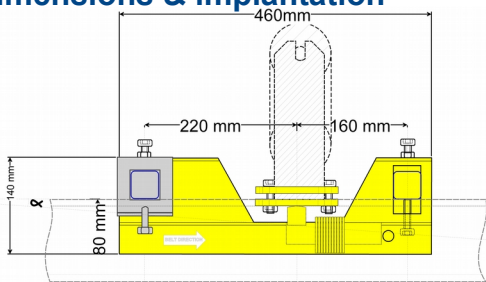

1035 MN1

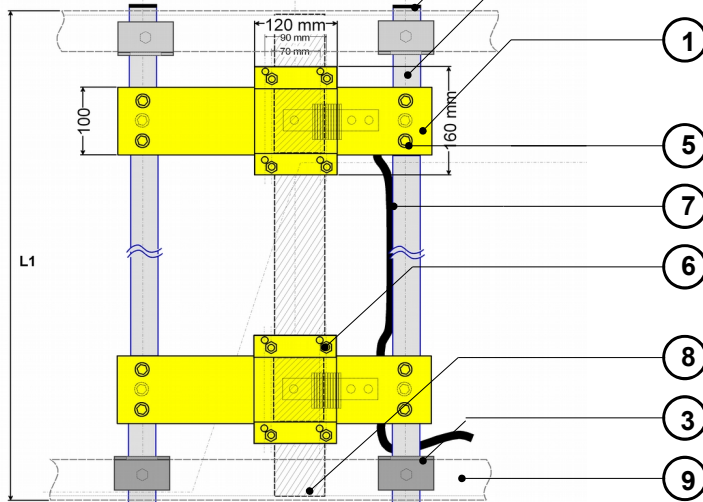
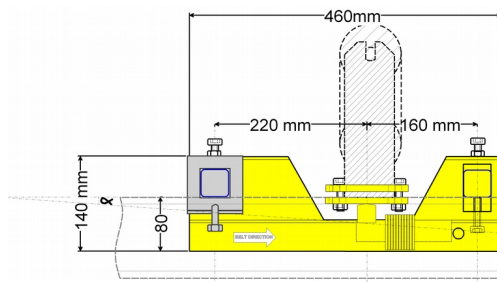

1035 MN2

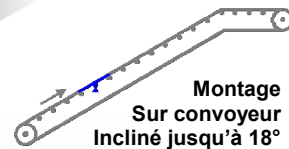

1	1 ou 2 blocs peseurs à capteur de pesage et lames de stabilisations intégrées
2	2 barres support 40 x 40 mm galvanisées re-coupables L1 = 1200 mm en standard (1500, 2000 sur demande)
3	4 étriers de fixation par bridage sur le châssis sans perçage
4	4 bouchons plastique d'extrémités
5	Vis de d'alignement vertical
6	2 ou 4 brides de fixation de la station rouleaux sur les blocs peseurs.
7	Gain de protections câble 16 mm, sortie sur presse étoupe PG9
8	Station porteuse 1, 2 ou 3 rouleaux prélevés sur le convoyeur (hors fourniture)
9	Châssis du convoyeur (hors fourniture)

Caractéristiques

Largeur de bande (mm)	1035 MN1 500 à 650 mm	1035 MN2 700 à 1400 mm
Vitesse de bande (m/s)	0,1 à 3	
Gamme de débit (t/h)	1 à 200 t/h	10 à 600 t/h
Sensibilité pesage	2 mV/V @ 100 kg/m	1 mV/V @ 100 kg/m
Poids (kg)	32	48
Montage	Sous forme de kit et support ajustable , sans perçage ni soudure, utilisation des rouleaux existant	

Exemples d'installations possibles

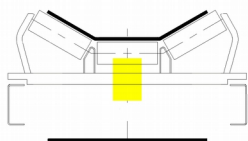

Convoyeur à longons
Largeur de bande < 800 mm

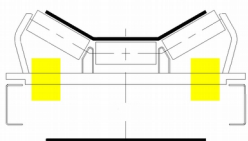

Convoyeur à longons
Bande de 800 à 1400 mm

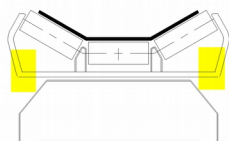

Convoyeur à caisson
Bande de 500 à 1400 mm

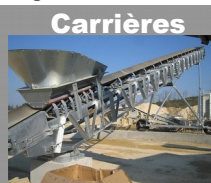
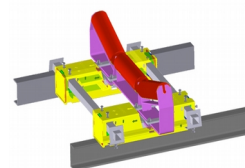

Carrières



Portuaire



Groupe mobile



Sablrière



Déchets

Capteur de vitesse

Roue tachymétrique Type VTROL

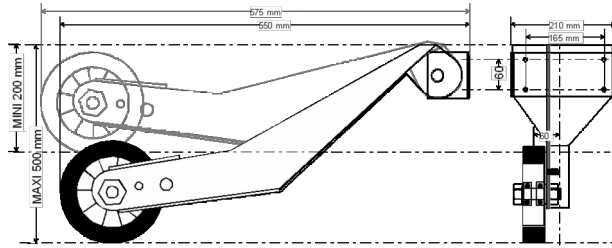

La roue **VTROL** est une solution simple et fiable de mesure de vitesse. Montage sur tous type de convoyeur à bande. Maintenance facile, câblage 3 ou 2 fils

Rouleau tachymétrique Type TNRV

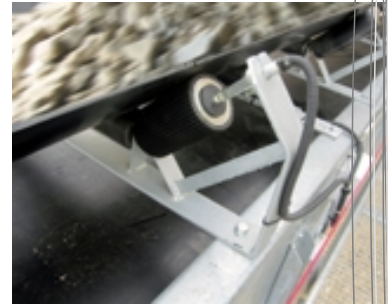
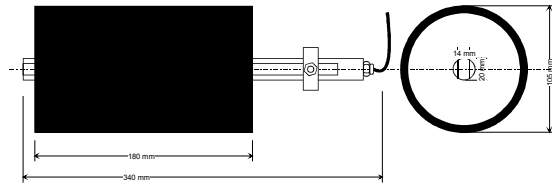

Le tachymètre **TNRV** est destiné à être monté directement et sans modification dans l'un des rouleaux d'une station de convoyeurs à bande que l'on trouve généralement en carrières. Montage rapide, câblage 3 ou 2 fils

Calculateur de pesage

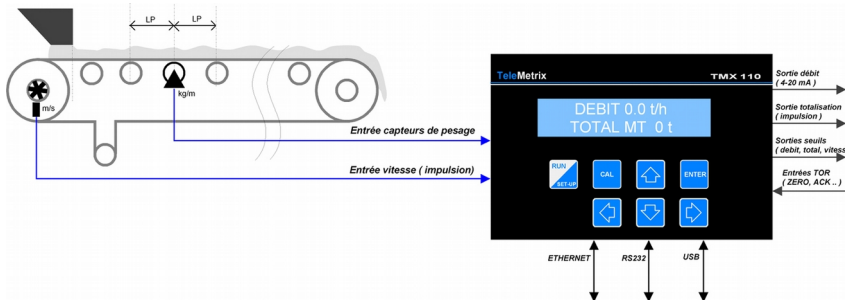

TMX110 Calculateur-intégrateur de pesage

- Affichage en alpha-numérique des valeurs : Débit, Poids Total, Vitesse, Anomalie ...
- Programme dynamique, dosage, vis peseuse, débitmètre
- Affichage multi langue : Français, Anglais, Néerlandais (autres langues possible)
- Existe en boîtier **ÉTANCHE, ENCASTRABLE, RAIL DIN (transmetteur)**.
- Communication universelle : liaison analogique et numérique en standard.
- Calibration automatique et/ou par essai matière.
- Sauvegarde sur clé USB de la configuration.
- Auto-diagnostic de l'ensemble des organes qui compose la bascule : Capteurs, E/S ...
- Mise à jour du micro-logiciel par Internet et USB.



TMX400 Calculateur de pesage multivoie

- Affichage en clair des valeurs : Débit, Poids Total, Vitesse, Anomalie jusqu'à 15 bascules intégratrices (boîtier NOD400).
- Affichage multi-langue
- Boîtier compact encastrable ou montage sur rail DIN. .
- Communication universelle : Ethernet, Modbus, Profibus, liaison analogique, USB...
- Calibration automatique et/ou par essai matière.
- Installation facile et télémaintenance..

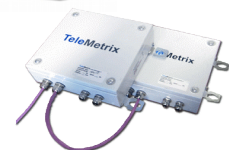

Notre savoir-faire :

POUR DES APPLICATIONS PRODUCTIVES

- Contrôle et régulation de processus en continu.
- Comptage et totalisation journalières et mensuelles.
- Contrôle automatique de chargement de camion ou wagon.
- Gestion de stock.

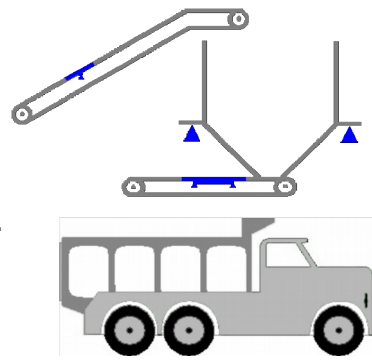

JUSQU'À LA GESTION INFORMATIQUE

Le logiciel **DYNAMIX** offre la centralisation de vos mesures, même sur les sites distants grâce à la technologie 3G. Nos logiciels garantissent la connectivité, la performance et la fiabilité de vos installations.

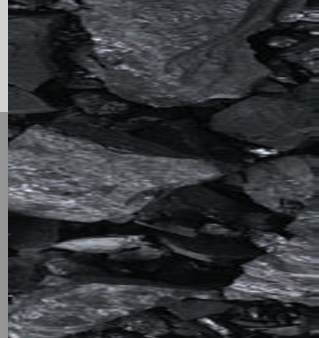

VIS PESEUSE

La mesure est intégrée dans la chaîne de fabrication en continu de mélange sans adjonction de matériel supplémentaire. pas besoin de trémie tampon.

DOSEUR

Un mini convoyeur à bande peseuse permet la régulation de débit ou le contrôle de charge en continu.

DÉBITMÈTRE CFM

Les débitmètres à plaque d'impact sont utilisés dans le dosage-régulation, la préparation de charge (chargement camion, ensilage).

DOSOMÈTRE LWR

Permet de doser en continu avec une grande précision les pulvérulents et granulés à densité variable ou fixe.

PESAGE STATIQUE

Les pesons sous silos ou trémie sont des moyens précis de mesure de niveau.

SERVICE SUR SITE

Prestation de services dans le domaine du pesage : montage, étalonnage, dépannage ainsi que l'exécution de contrat de maintenance périodique. Nos techniciens ont acquis une grande expérience dans le domaine du pesage dynamique avec le respect des exigences réglementaires



Étalonnage sur site

Par essais matière et masse étalon



PRODUITS COMPLÉMENTAIRES

Contrôleur de rotation



Arrêt d'urgence à câble



Sonde de niveau tilt-switch



Capteur de pesage



Détecteur de métaux



SAS TELEMETRIX®
BP118 79, Rue de la Gare
7370 PLAISIR CEDEX

Siège
Tél. (+33) 0972 11 00 03
Fax. (+33) 0972 11 00 57

Agence SUD
(+33) 04 84 51 03 00

Export
Europe, Afrique, Asie...

contact@telemetrix.fr

www.telemetrix.fr

export@telemetrix.fr

Votre interlocuteur

